

Achse 400 (420) Gradiente 42

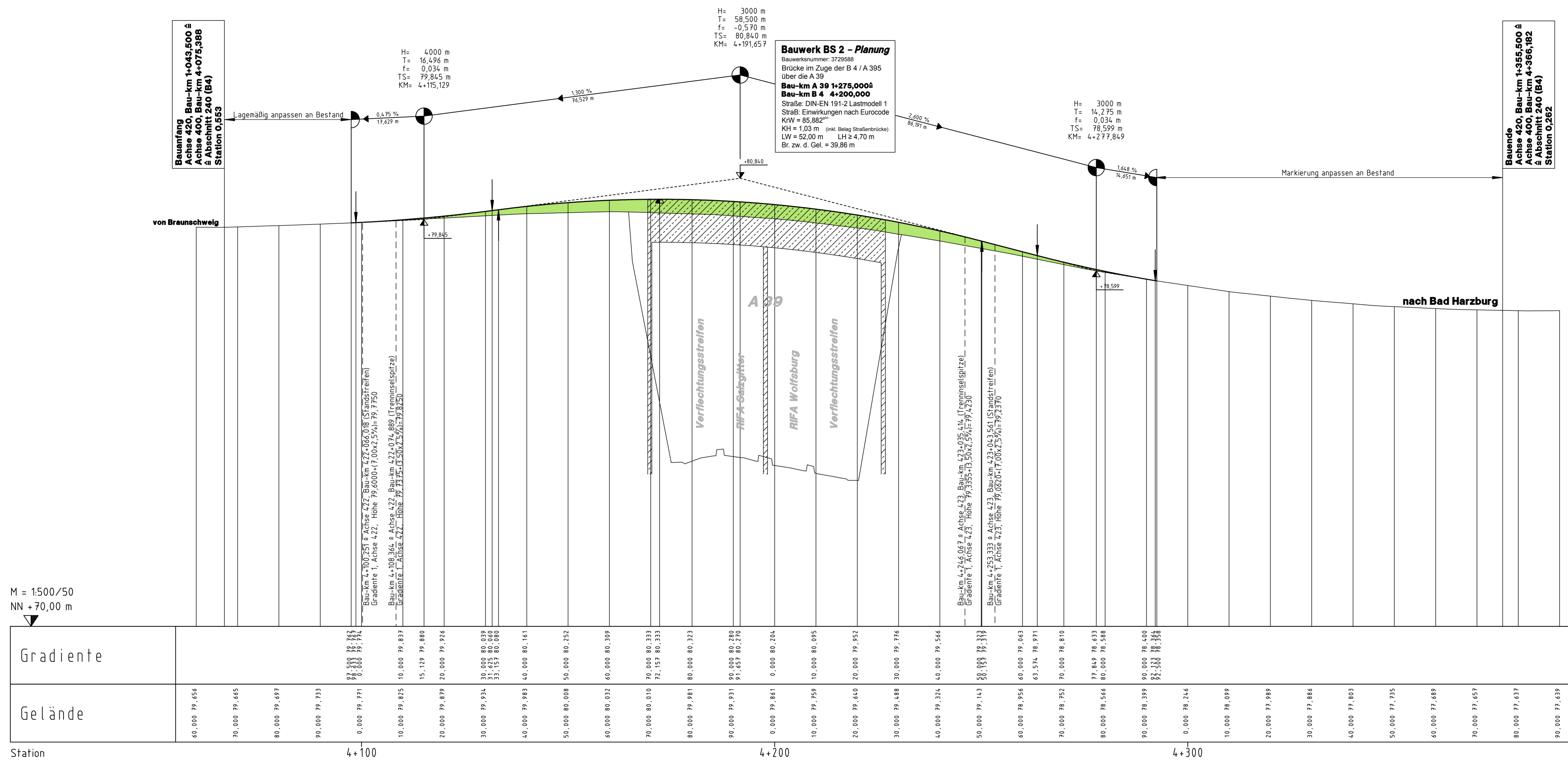

M = 1500/50
 NN +70,00 m

Krümmungsband
 200/R (ca)

Querneigungsband
 Maßstab 1:25

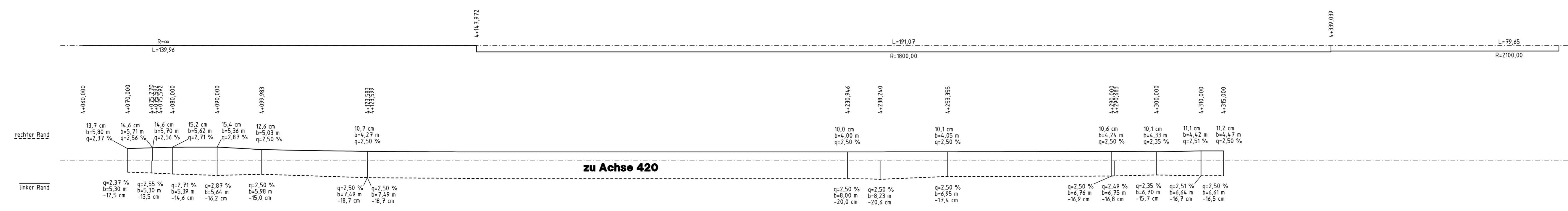

Zeichenerklärung

Dammstrecke
 ↑ Gradientenstartpunkt
 AA Ausrundungsanfang

Einschnittstrecke
 ↓ Gradientenendpunkt
 AE Ausrundungsende

--- Drainleitung links
 --- Drainleitung rechts
 ▲ Sohlschwelle

Schachnummer
 Deck- und Sohlhöhe
 (ggf. Sohlentlauf / Sohlauslauf)

geplante Regenwasserkanal
 auf Rohrdurchmesser, Material,
 Haltungslänge, Gefälle und Fließrichtungspfeil

Gefällebrechpunkt mit Angabe von Gefälle
 (Steigung) in Prozent, Länge der Gefälle,
 (Steigungs-) Strecke, Ausrundungshalbmesser,
 Tangentiallänge, Stichtmaß, Station und Höhe
 des Punktes.

MuAL 50/50
 AL 30/50

Muldenablauf 50/50
 Ablauf 30/50

3.			
2.			
1.			
Nr.	Art der Änderung	Datum	Zeichen

Entwurfsbearbeitung:

WEINKOPF
 INGENIEURE FÜR BAUWESEN GmbH
 BERATEN • PLANEN • REALISIEREN
 Helmstedt • Wolfenbüttel

Johannesstraße 7a
 Tel.: 05351/5368-0

38350 Helmstedt
 Fax: 05351/5368-11

Datum: Jan. 2018
 Zeichen: Wolter

gezeichnet: Jan. 2018
 geprüf: 02.02.2018
 Roßler

Projek-Nr.: Proj/Nr
 EDV-Prod:
 NDL_Straßen_B4_A39_Süd_Verkehr_P17_V200001/06.02.2018

gez. i.V. C. Wolter

Entwurfsbearbeitung:

Niedersächsische Landesbehörde für
 Straßenbau und Verkehr
 Geschäftsbereich Wolfenbüttel
 Sophienstraße 5
 38304 Wolfenbüttel

PROJIS-Nr.: P 136 830

Datum: 06.02.2018
 Zeichen: gez. Kl
 gez. Hart.

FESTSTELLUNGSENTWURF

Straßenbauverwaltung des Landes Niedersachsen
 Unterlage / Blatt-Nr.: 6 / 1

Höhenplan Achse 400
 (Achse 420) Gradiente 42

A 39 / B 4 / B 4-240 / 0.252 - 0.561 / A 39-125/130
 Straße / Abschn.-Nr / Station: (von - bis)

Maßstab: 1 : 500/50

Ersatzneubau des Bauwerks "BS 2" am Autobahnkreuz Braunschweig Süd (A 39 / B 4)

Aufgestellt:
 Wolfenbüttel, den 12.02.2018
 Niedersächsische Landesbehörde für Straßenbau und Verkehr
 Geschäftsbereich Wolfenbüttel

im Auftrage: gez. Peucke

Achse 422 Schleifenrampe Nordwest (Abfahrt von Wolfsburg)

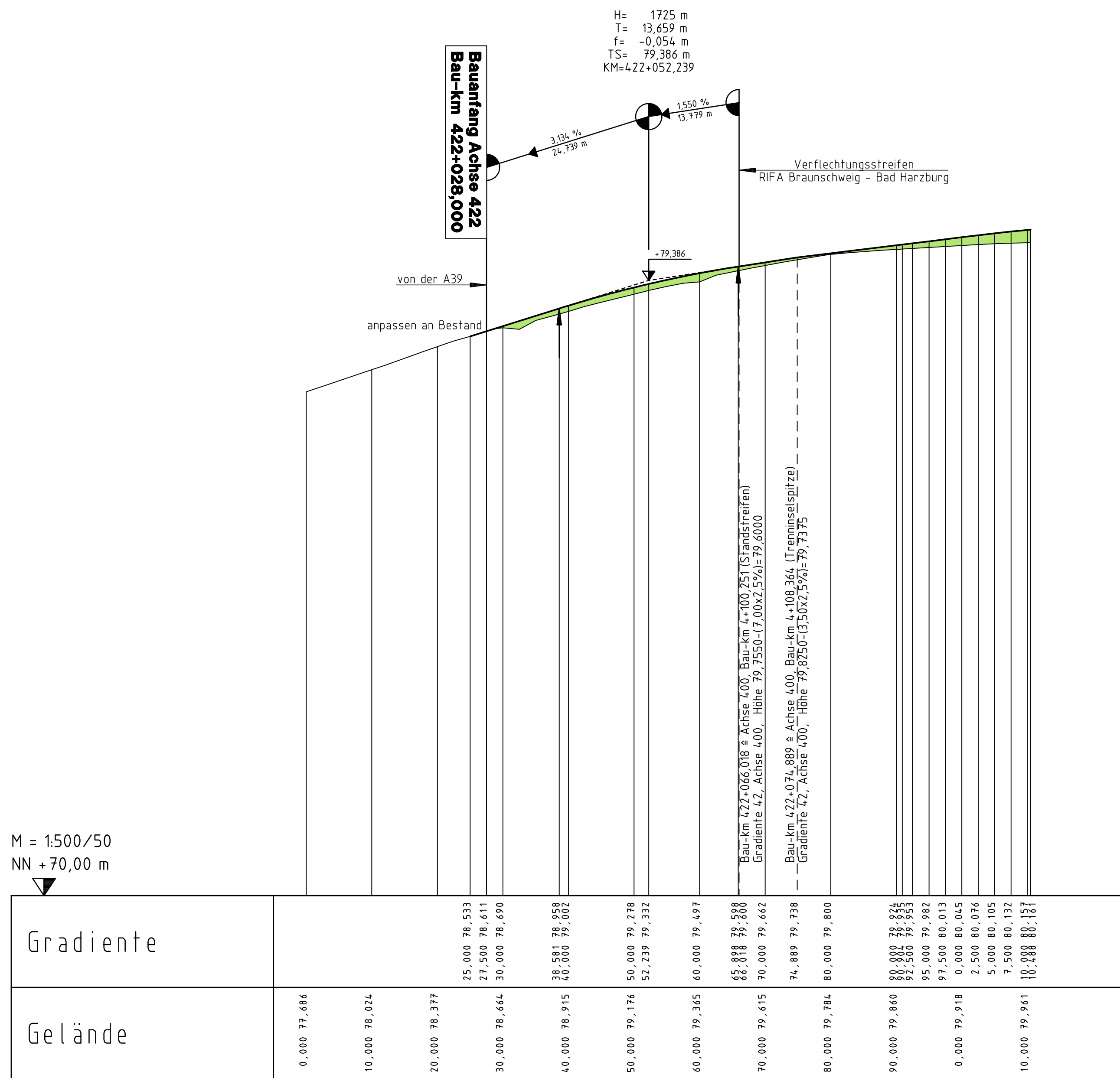

M = 1:500/50
NN +70,00 m

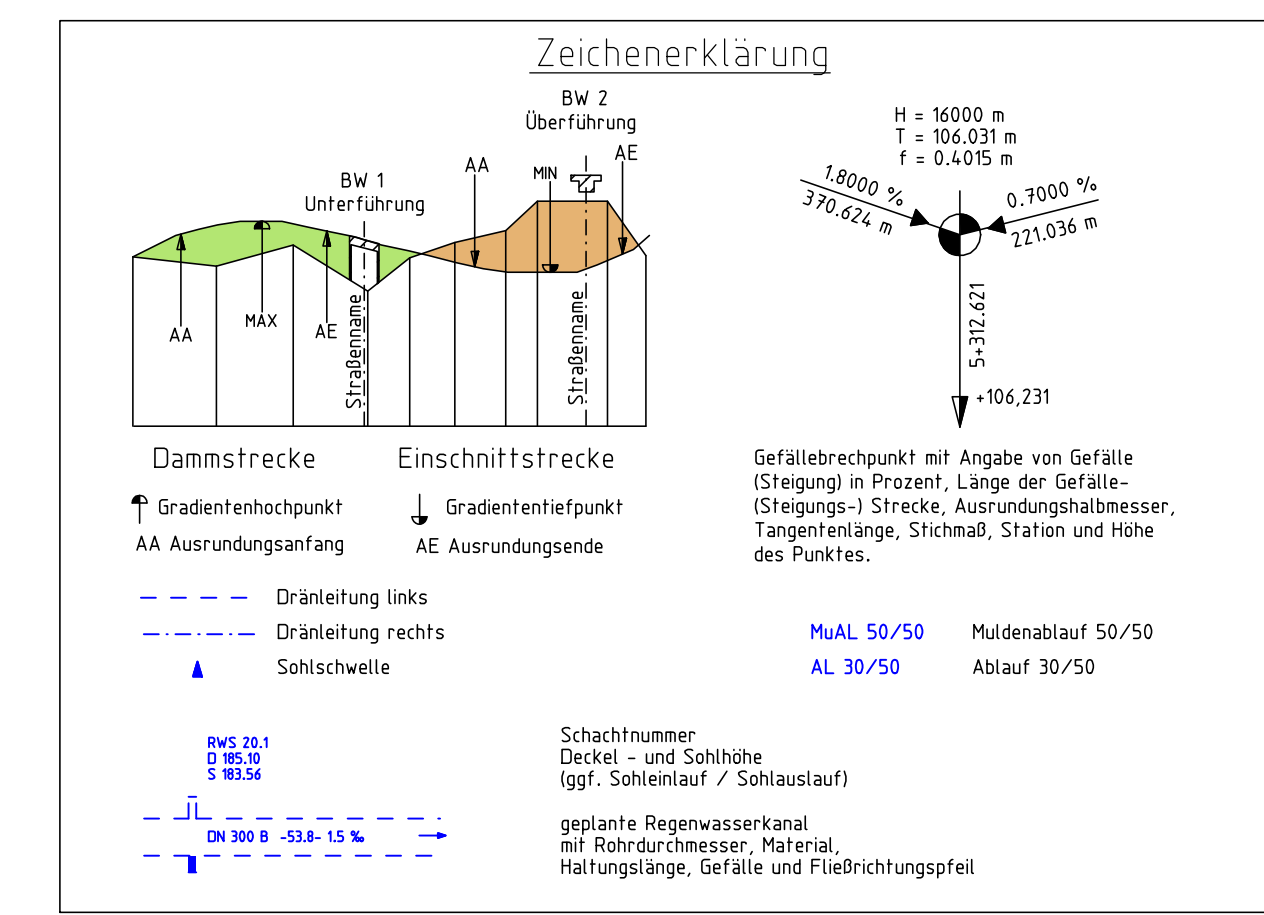
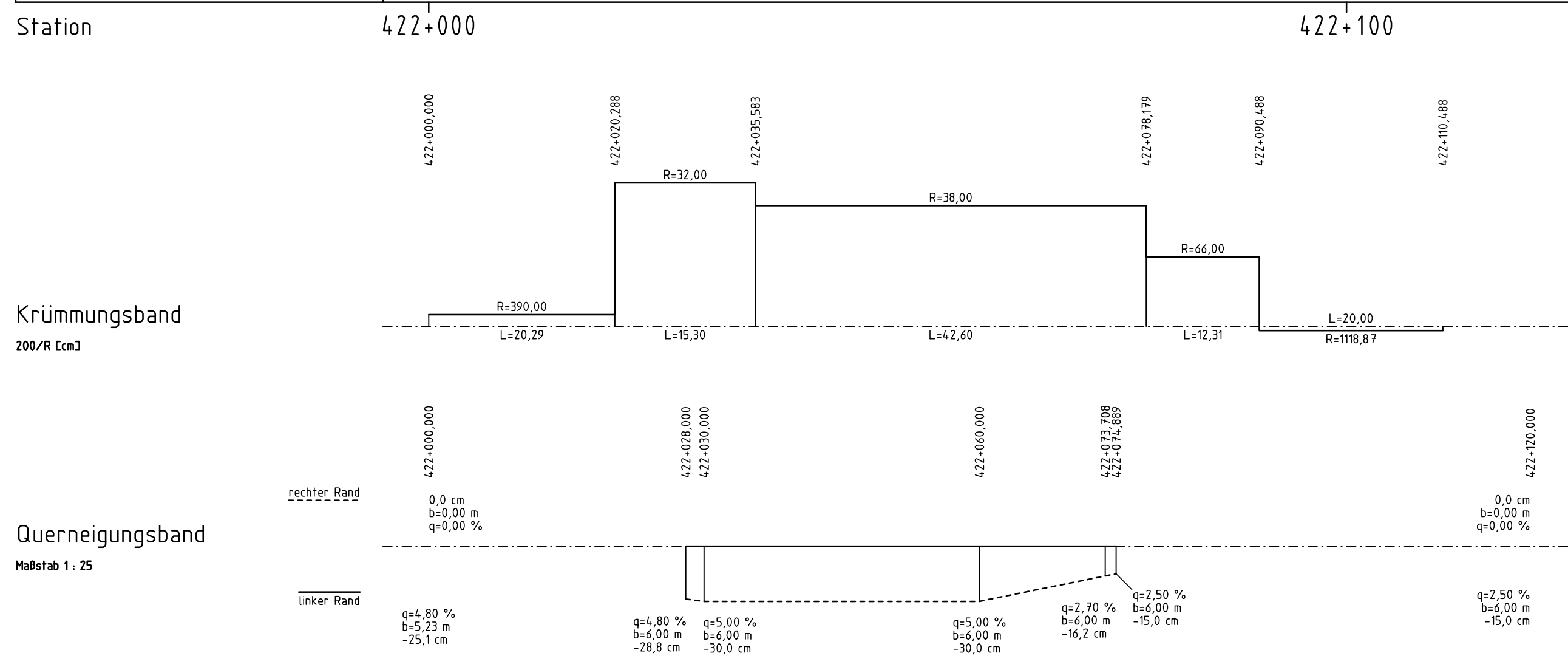

3.			
2.			
1.			
Nr.	Art der Änderung	Datum	Zeichen

Entwurfsbearbeitung:

WEINKOPF
INGENIEURE FÜR BAUWESEN GmbH
BERATEN • PLANEN • REALISIEREN
Helmstedt • Helmstedt • Wolfenbüttel

Johannesstraße 7a 38350 Helmstedt
Tel.: 05351/5368-0 Fax: 05351/5368-11

bearbeitet	Jan. 2018	Wolter
gezeichnet	Jan. 2018	Rößler
geprüft:	02.02.2018	gez. i.V. C. Wolter

Projekt-Nr.: Proj/Nr
EDV-Pfad: \\WB_LBawent_Bs2_AK_Bs_Süd\VEB\B01\PL1\VEB\B01\08.01.18\BR

Entwurfsbearbeitung:

Niedersächsische Landesbehörde für
Straßenbau und Verkehr
Geschäftsbereich Wolfenbüttel
Sophienstraße 5
38304 Wolfenbüttel

PROJIS-Nr.: P 136 830		
	Datum	Zeichen
nachgeprüft:	06.02.2018	gez. Kl. gez. Hart.

FESTSTELLUNGSENTWURF

Straßenbauverwaltung des Landes Niedersachsen

Unterlage / Blatt-Nr.: 6,1 / 1

A 39 / B 4 / B 4-240 / 0.252 - 0.561 / A 39-125/130
Straße / Abschn.-Nr / Station: (von - bis)

Höhenplan Achse 422
Schleifenrampe Nordwest

Maßstab: 1 : 500/50

Ersatzneubau des Bauwerks "BS 2"
am Autobahnkreuz Braunschweig Süd
(A 39 / B 4)

Aufgestellt:
Wolfenbüttel, den 12.02.2018
Niedersächsische Landesbehörde für Straßenbau und Verkehr
Geschäftsbereich Wolfenbüttel

im Auftrage: gez. Peuke

Achse 423 Schleifenrampe Südwest (Auffahrt nach Wolfsburg)

H= 5000 m
T= 10,347 m
f= 0,011 m
TS= 78,417 m
KM=423+062,762

**Bauende Achse 423
Bau-km 423+074,827**

A 39

RIFA Wolfsburg

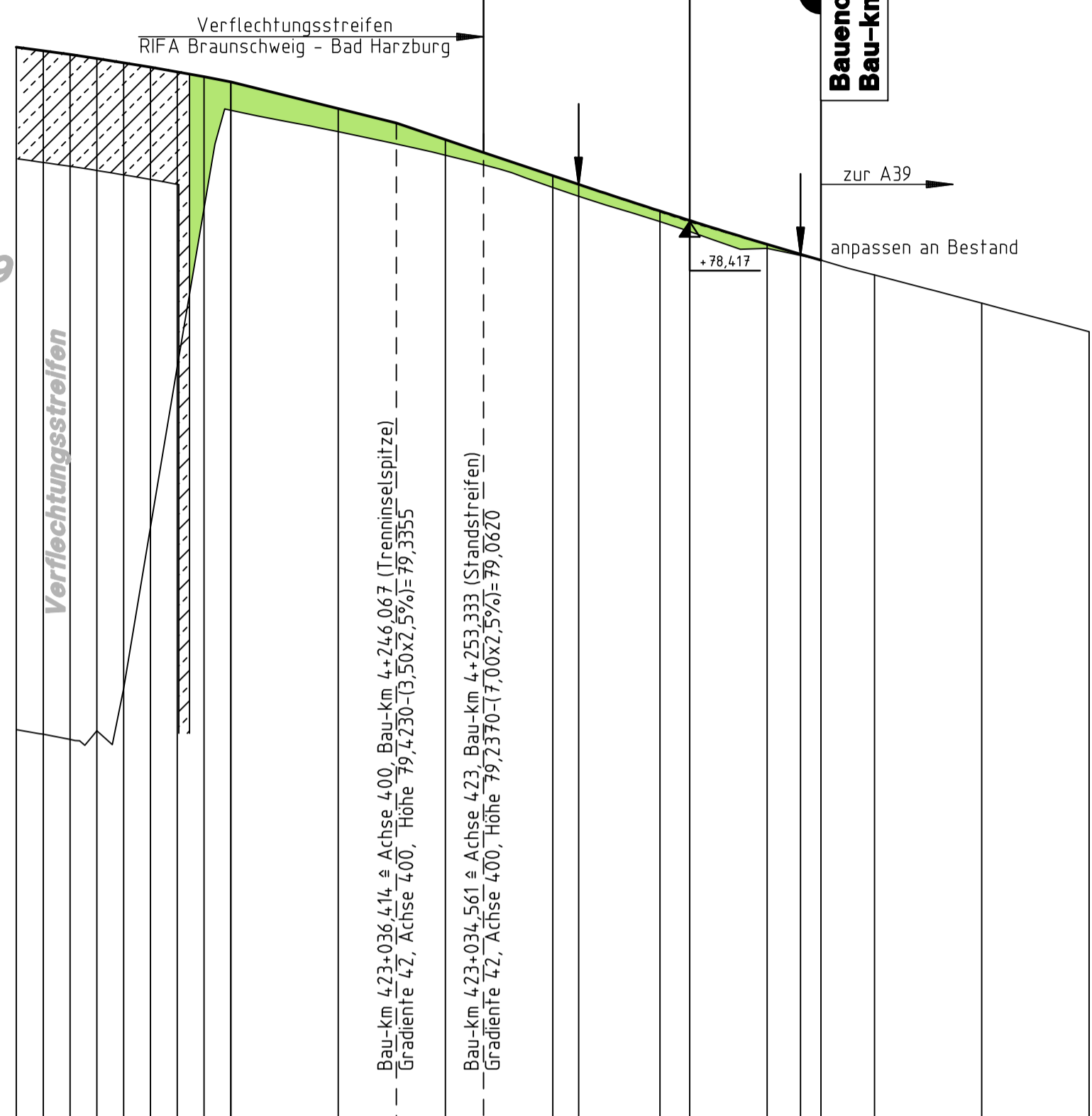

M = 1:500/50
NN + 70,00 m

Gradiente	0,000 80,043	2,500 80,010	5,000 79,975	7,500 79,938	10,000 79,898	12,500 79,857	15,000 79,813	17,500 79,768	20,000 79,720	30,000 79,471	35,414 79,336	40,000 79,182	43,561 79,062	50,000 78,846	52,416 78,765	60,000 78,516	62,762 78,428	70,000 78,205	73,109 78,113	75,000 78,057	
Gelände	0,000 73,682	10,000 74,066	20,000 79,455	30,000 79,255	40,000 79,036	50,000 78,736	60,000 78,417	70,000 78,168	80,000 77,919	90,000 77,657	0,000 77,392										

Station 423+000 423+100

Krümmungsband
200/R Ecm

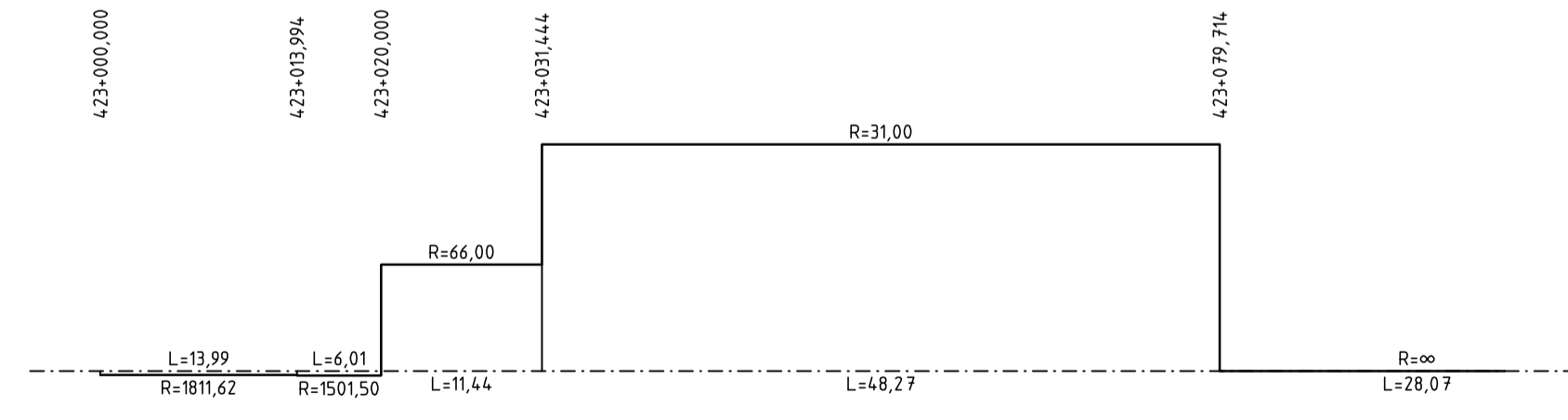

Querneigungsband
Maßstab 1: 25

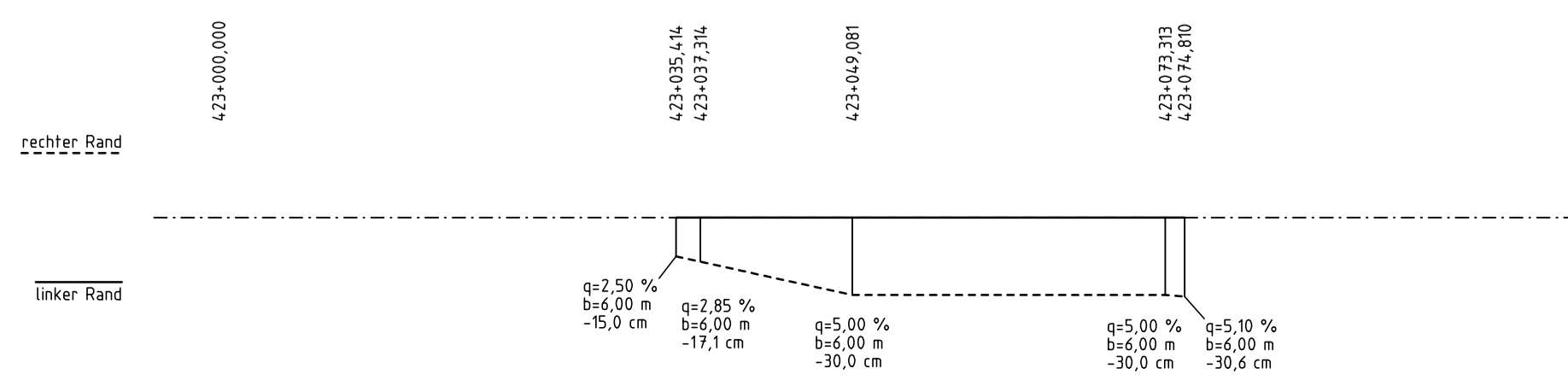

Zeichenerklärung

Dammstrecke
Einschnittstrecke

↑ Gradientenhochpunkt
↓ Gradiententiefpunkt

AA Ausrundungsanfang
AE Ausrundungsende

--- Dränleitung links
--- Dränleitung rechts
▲ Sohlschwelle

RWS 20.1
D 185.10
S 183.56

DN 300 B -53.8-1.5%

Schachtnummer
Deckel- und Sohlhöhe
(ggf. Sohleinlauf / Sohlauslauf)

geplante Regenwasserkanal
mit Rohrdurchmesser, Material,
Haltungslänge, Gefälle und Fließrichtungspfeil

Gefällebruchpunkt mit Angabe von Gefälle
(Steigung) in Prozent, Länge der Gefälle-
(Steigungs-) Strecke, Ausrundungshalbmesser,
Tangentenlänge, Stichmaß, Station und Höhe
des Punktes.

MuAL 50/50
AL 30/50

Muldenablauf 50/50
Ablauf 30/50

3.			
2.			
1.			
Nr.	Art der Änderung	Datum	Zeichen

Entwurfsbearbeitung:

WEINKOPF
INGENIEURE FÜR BAUWESEN GmbH
BERATEN • PLANEN • REALISIEREN
Helmstedt • Helmstedt • Wolfenbüttel

Johannesstraße 7a
Tel.: 05351/5368-0

38350 Helmstedt
Fax: 05351/5368-11

Datum
Zeichen

bearbeitet Jan. 2018 Wolter
gezeichnet Jan. 2018 Rößler

geprüft: 02.02.2018
gez. i. V. C. Wolter

Projekt-Nr.: Proj/Nr
EDV-Plat: 1028_LBauwerk_BS2_AK_Bs_Süd/VE04/B02_PLT/VE04/B02/08.02.18/BR

Entwurfsbearbeitung:

**Niedersächsische Landesbehörde für
Straßenbau und Verkehr
Geschäftsbereich Wolfenbüttel**

Sophienstraße 5
38304 Wolfenbüttel

PROJIS-Nr.: P 136 830

Datum
Zeichen

nachgeprüft: 06.02.2018 gez. Kl. gez. Hart.

FESTSTELLUNGSENTWURF

Straßenbauverwaltung des Landes Niedersachsen

Unterlage / Blatt-Nr: 6.1 / 2

Höhenplan Achse 423
Schleifenrampe Südwest

A 39 / B 4 / B 4-240 / 0,252 - 0,561 / A 39-125/130
Straße / Abschn.-Nr / Station: (von - bis)

Maßstab: 1 : 500/50

Ersatzneubau des Bauwerks "BS 2" am Autobahnkreuz Braunschweig Süd (A 39 / B 4)

Aufgestellt:
Wolfenbüttel, den 12.02.2018
Niedersächsische Landesbehörde für Straßenbau und Verkehr
Geschäftsbereich Wolfenbüttel

im Auftrage: gez. Peuke

Achse 432 Schleifenrampe Südost (Abfahrt von Salzgitter)

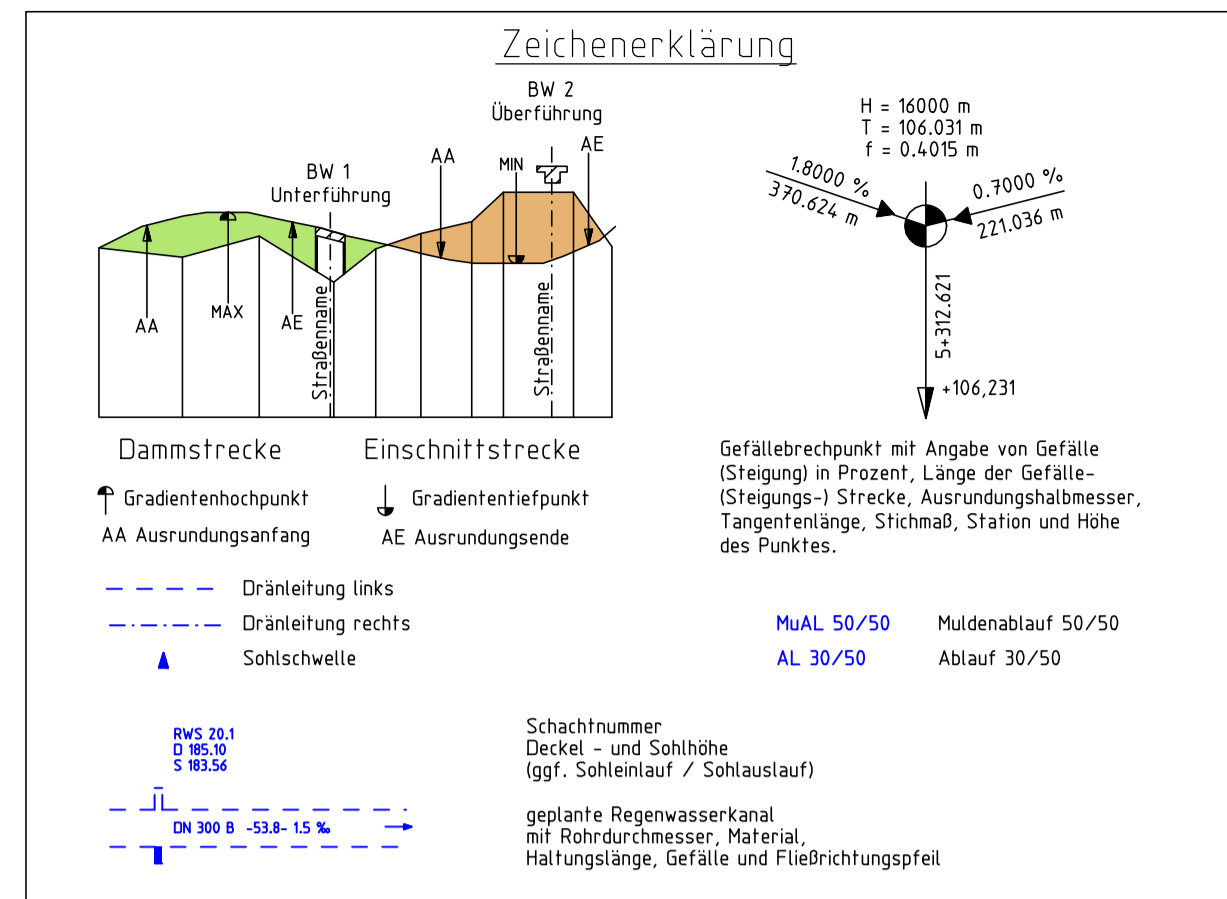
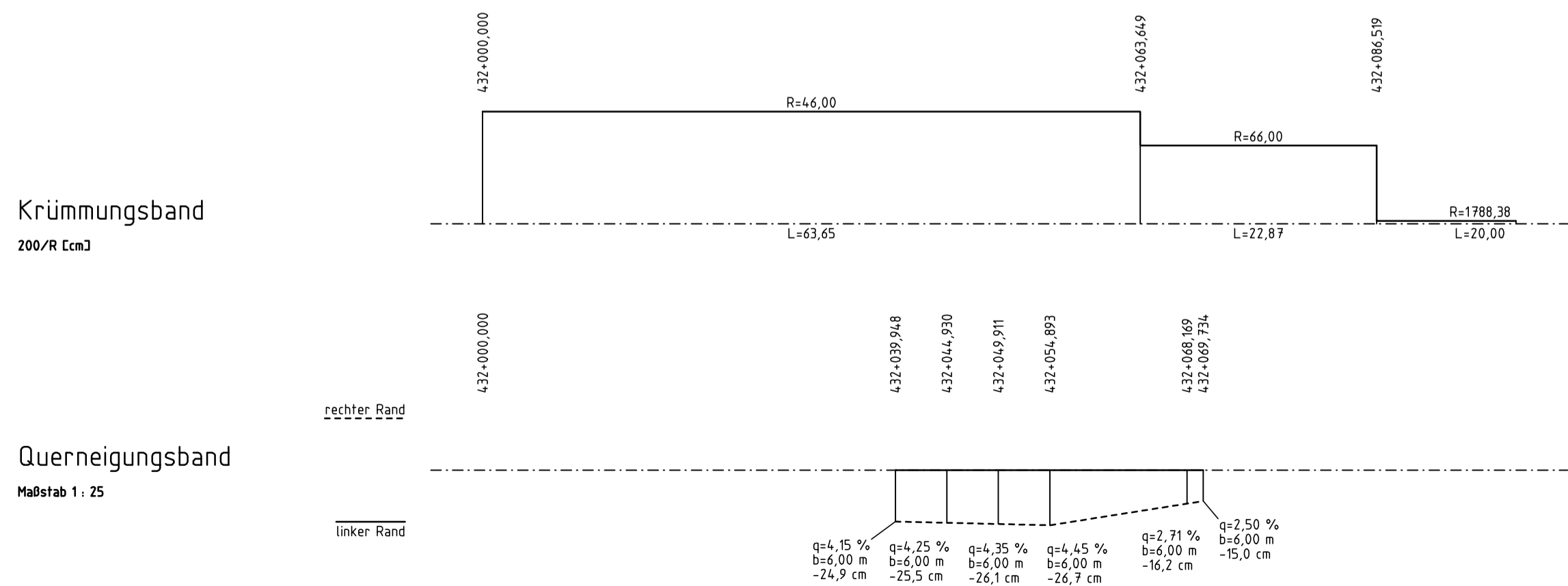
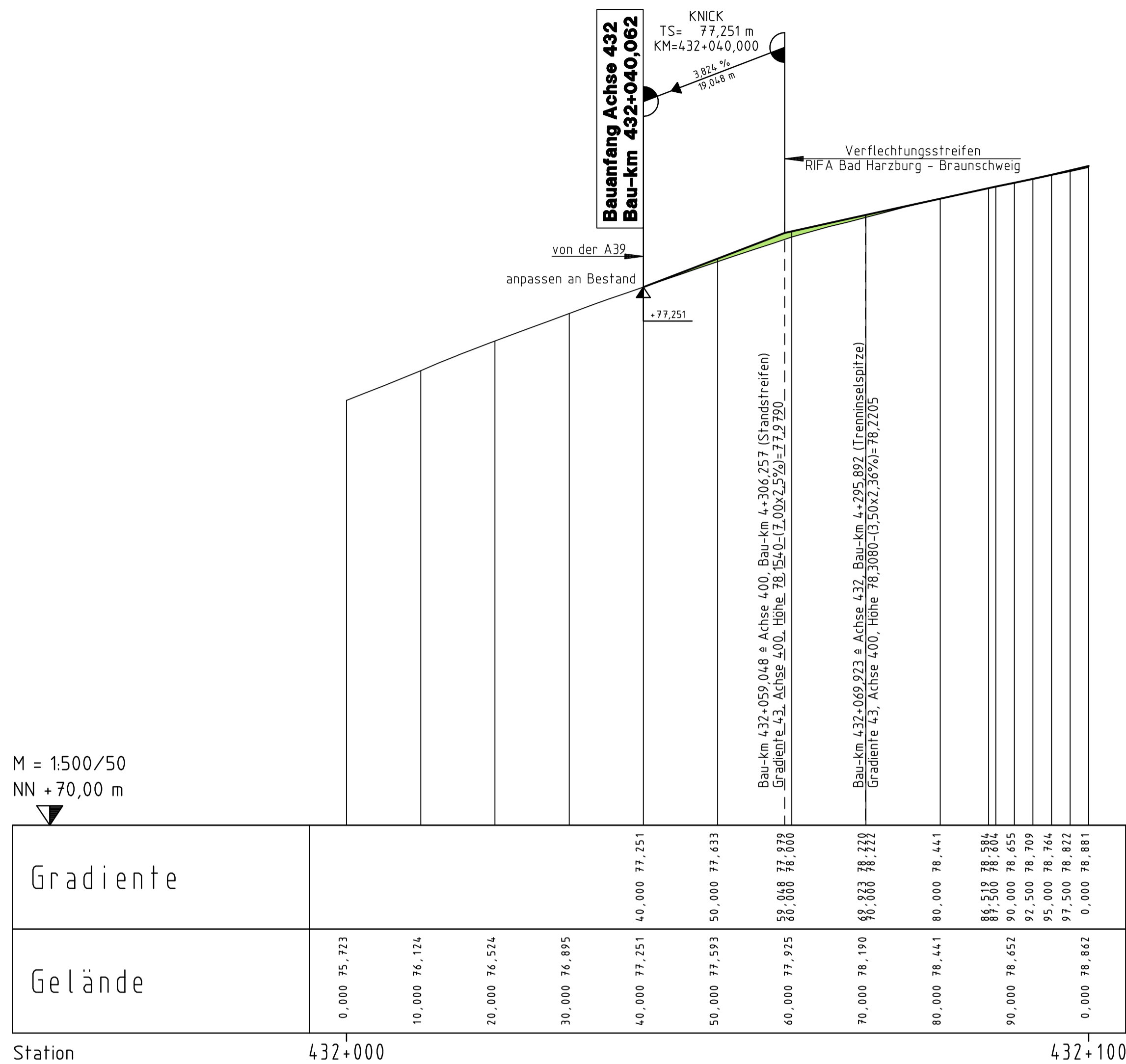

3.			
2.			
1.			
Nr.	Art der Änderung	Datum	Zeichen

Entwurfsbearbeitung:

WEINKOPF
INGENIEURE FÜR BAUWESEN GmbH
BERATEN • PLANEN • REALISIEREN
Helmstedt • Helmstedt • Wolfenbüttel

Johannesstraße 7a 38350 Helmstedt
Tel.: 05351/5368-0 Fax: 05351/5368-11

bearbeitet	Jan. 2018	Wolter
gezeichnet	Jan. 2018	Rößler
geprüft:	02.02.2018	gez. i. V. C. Wolter
Projekt-Nr.:	ProjNr	
EDV-Pfad:	1028_LBauewk_Bs2_AK_Bs_Süd/VE06/03.PLT/VE06/03/08.02.18/BR	

Entwurfsbearbeitung:

Niedersächsische Landesbehörde für
Straßenbau und Verkehr
Geschäftsbereich Wolfenbüttel
Sophienstraße 5
38304 Wolfenbüttel

PROJIS-Nr.: P 136 830

nachgeprüft:	06.02.2018	gez. Kl. gez. Hart.
--------------	------------	---------------------

FESTSTELLUNGSENTWURF

Straßenbauverwaltung des Landes Niedersachsen

Unterlage / Blatt-Nr: 6.1 / 3
Höhenplan Achse 432
Schleifenrampe Südost
Maßstab: 1 : 500/50

A 39 / B 4 / B 4-240 / 0,252 - 0,561 / A 39-125/130
Straße / Abschn.-Nr / Station: (von - bis)

Ersatzneubau des Bauwerks "BS 2" am Autobahnkreuz Braunschweig Süd (A 39 / B 4)

Aufgestellt:
Wolfenbüttel, den 12.02.2018
Niedersächsische Landesbehörde für Straßenbau und Verkehr
Geschäftsbereich Wolfenbüttel

im Auftrage: gez. Peuke

Achse 433 Schleifenrampe Nordost (Auffahrt nach Salzgitter)

H= 1750 m
T= 13,471 m
f= -0,052 m
TS= 79,166 m
KM=433+085,540

Bauende Achse 433
Bau-km 433+099,703

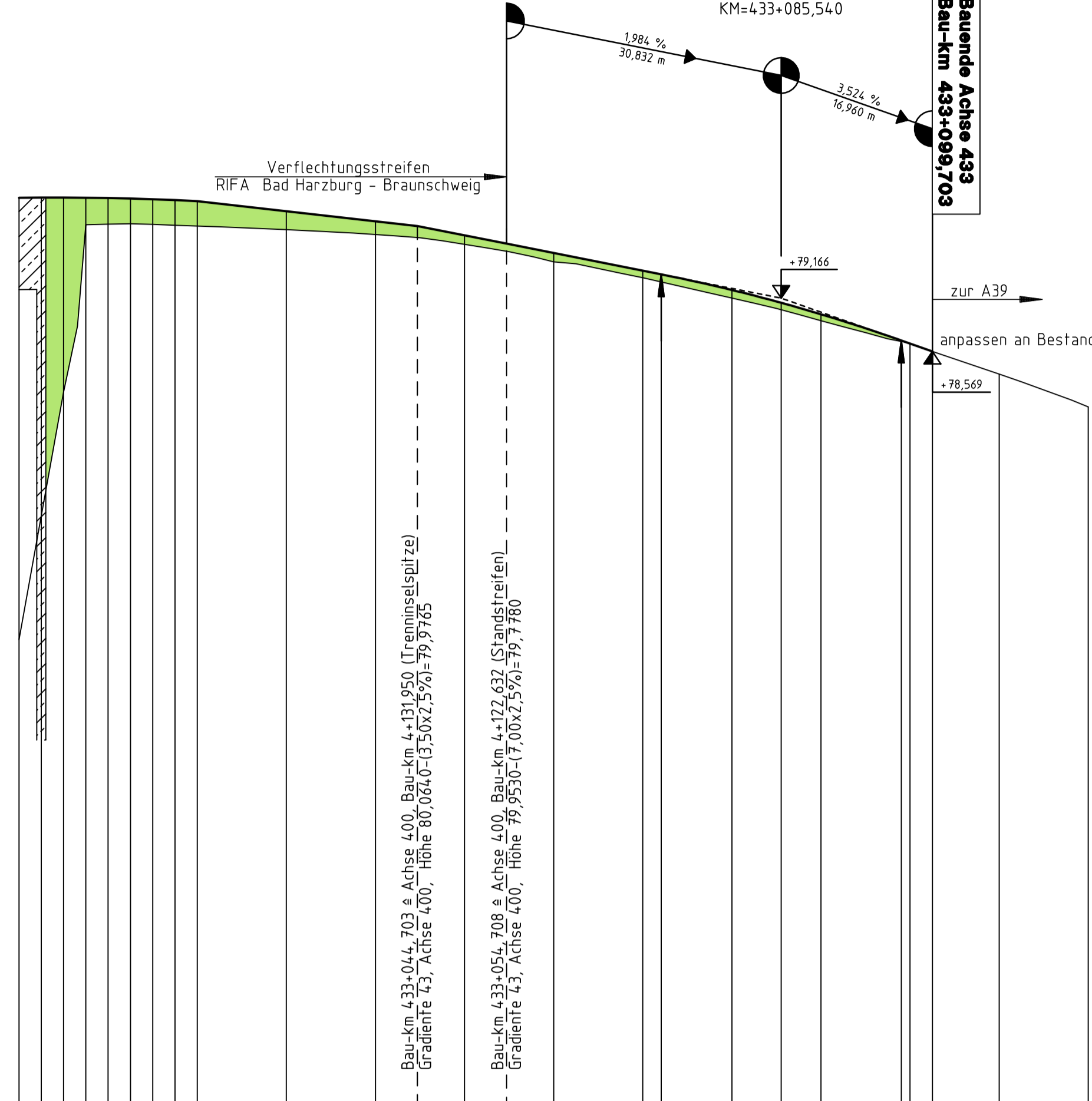

M = 1:500/50
NN +70,00 m

Station	0,000	2,500	5,000	7,500	10,000	12,500	15,000	17,500	20,000	30,000	40,000	44,703	50,000	54,708	60,000	70,000	72,069	80,000	85,540	90,000	98,000	100,000	20,000	
Gradiente	0,000	0,000	0,000	0,000	0,000	0,000	0,000	0,000	0,000	0,000	0,000	0,000	0,000	0,000	0,000	0,000	0,000	0,000	0,000	0,000	0,000	0,000	0,000	0,000
Gelände	75,334	80,295	80,296	80,294	80,285	80,291	80,277	80,267	80,255	80,142	80,030	79,976	79,871	79,778	79,673	79,475	79,434	79,258	79,114	78,986	78,884	78,884	78,569	77,946

Station 433+000 433+100

Krümmungsband
200/R Ecm

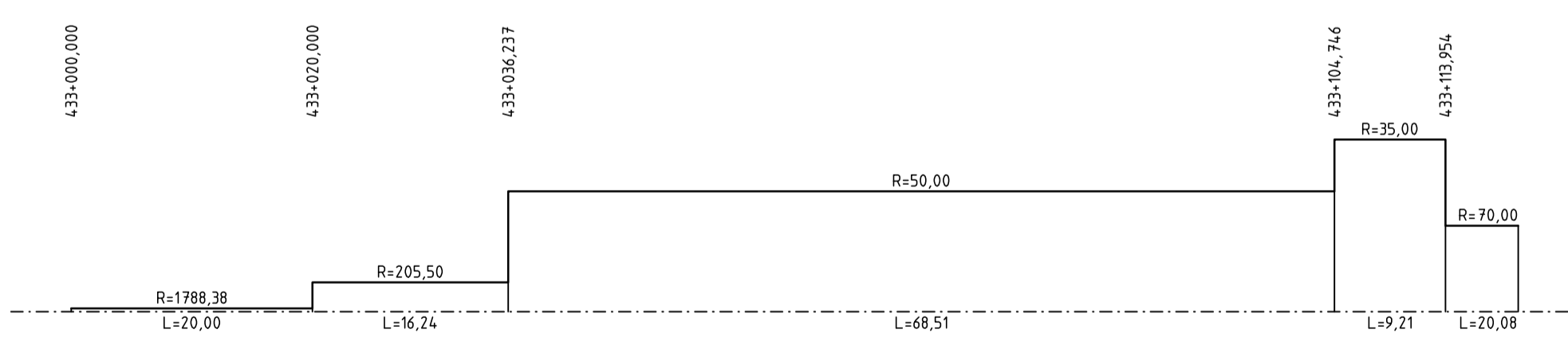

Querneigungsband
Maßstab 1:25

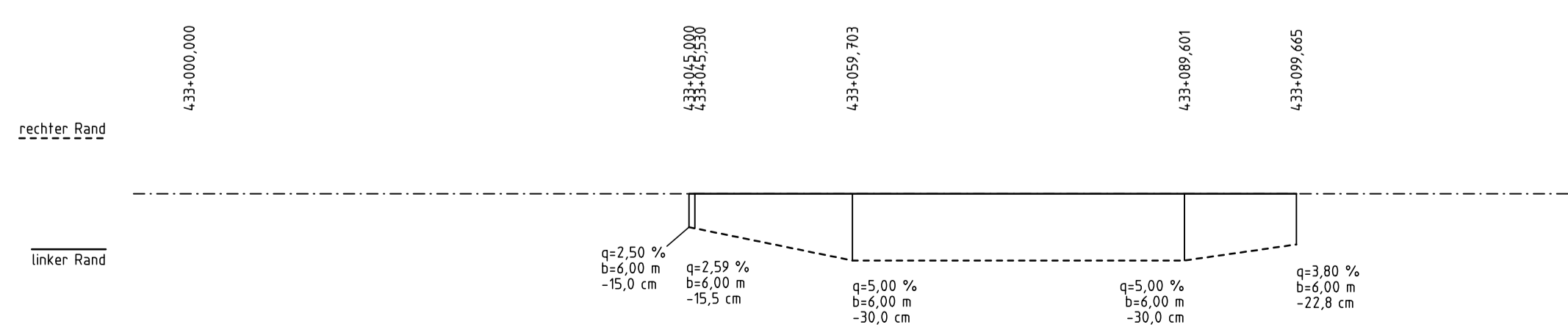

Zeichenerklärung

Dammstrecke
↑ Gradientenhochpunkt
AA Ausrundungsanfang
--- Dränleitung links
--- Dränleitung rechts
▲ Sohlschwelle

Einschnittstrecke
↓ Gradiententiefpunkt
AE Ausrundungsende

Gefällebrechpunkt mit Angabe von Gefälle (Steigung) in Prozent, Länge der Gefälle- (Steigungs-) Strecke, Ausrundungshalbmesser, Tangentenlänge, Stichmaß, Station und Höhe des Punktes.

MuAL 50/50
AL 30/50

Muldenablauf 50/50
Ablauf 30/50

Schachtnummer
Deckel - und Sohlhöhe (ggf. Sohleilauf / Sohlaulauf)

geplante Regenwasserkanal mit Rohrdurchmesser, Material, Haltungslänge, Gefälle und Fließrichtungspfeil

3.			
2.			
1.			
Nr.	Art der Änderung	Datum	Zeichen

Entwurfsbearbeitung:

WEINKOPF
INGENIEURE FÜR BAUWESEN GmbH
BERATEN • PLANEN • REALISIEREN
Horneln • Helmstedt • Wolfenbüttel

Johannesstraße 7a 38350 Helmstedt
Tel.: 05351/5368-0 Fax: 05351/5368-11

Datum	Zeichen
bearbeitet Jan. 2018	Wolter
gezeichnet Jan. 2018	Rößler
geprüft: 02.02.2018	gez. i.V. C. Wolter

Projekt-Nr.: Proj/Nr
EDV-Plat: W08_1.Bauwerk_BS2_AK_Bs-56f_V08190A.PLT/V08190A/08.02.18/BR

Entwurfsbearbeitung:

Niedersächsische Landesbehörde für Straßenbau und Verkehr
Geschäftsbereich Wolfenbüttel
Sophienstraße 5
38304 Wolfenbüttel

PROJIS-Nr.: P 136 830	
Datum	Zeichen
nachgeprüft: 06.02.2018	gez. KI gez. Hart.

FESTSTELLUNGSENTWURF

Straßenbauverwaltung des Landes Niedersachsen

Unterlage / Blatt-Nr.: 6 / 1 / 4

Höhenplan Achse 433
Schleifenrampe Nordost

A 39 / B 4 / B 4-240 / 0.252 - 0.561 / A 39-125/130
Straße / Abschn.-Nr / Station: (von - bis)

Maßstab: 1 : 500/50

Ersatzneubau des Bauwerks "BS 2" am Autobahnkreuz Braunschweig Süd (A 39 / B 4)

Aufgestellt:
Wolfenbüttel, den 12.02.2018
Niedersächsische Landesbehörde für Straßenbau und Verkehr
Geschäftsbereich Wolfenbüttel

im Auftrage: gez. Peuke